

Schaararm

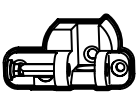

Scharnier met pen

Scharnierzijde UNI-JET M 20  
Draaival beslag

Schaararm		
400 - 500	6-28010-18-L/R-1	
501 - 750	6-28011-18-L/R-1	
751 - 1200	6-28012-18-L/R-1	
1201 - 1600	6-28013-18-L/R-1	
Schaarlager met pen	6-28020-00-L/R-1	
Speun raandeel	6-28023-00-L/R-1	
Speun kozijndeel	6-28022-00-L/R-1	

Scharnier raamhoekdeel

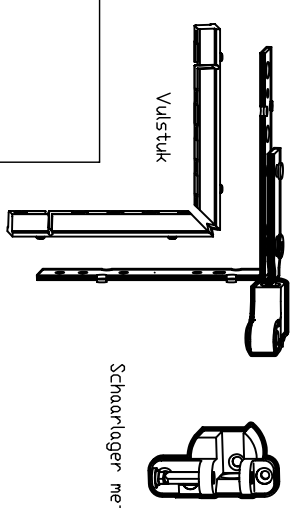

Scharnier met pen

Scharnierzijde UNI-JET M 20  
Draairaaibeslag

Scharnier raamhoekdeel	6-28030-18-0-1	
Vulstrip	9-29533-00-0-1	
Schaarlager	6-28020-00-L/R-1	
Speun raandeel	6-28023-00-L/R-1	
Speun kozijndeel	6-28022-00-L/R-1	
Scharnier raandeel	6-28032-00-0-1	
Vulstuk tbv scharnier raandeel	9-30785-00-0-0	
Schaarlager met pen	6-28020-00-L/R-1	

Scharnier raandeel

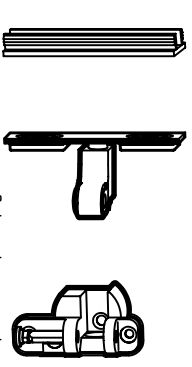

Scharnier met pen

Vulstrip tbv scharnier raandeel



Sluitplaat overzicht:

Spoorning	Sluitplaat	Valsluitplaat
18mm	8-00873-00-0-1	9-29136-00-0-1
20mm	9-33943-00-0-1	9-33942-00-0-1
Dverig	9-38337-**-0-1	6-30596-**-0-1
Spoorning	Sluitplaat raamFIX	Vulstuk slp. raamFIX
18mm	9-40067-00-0-1	
20mm	9-40444-00-0-1	
Dverig	9-40444-00-0-1	9-40445-**-0-1

\*\* = Hier kan de breedte maat van de sluitplaat ingevuld worden  
Deze maat kan zijn: 25mm, 26mm, 27mm, 28mm, 29mm, 30mm, 31mm en 36mm.

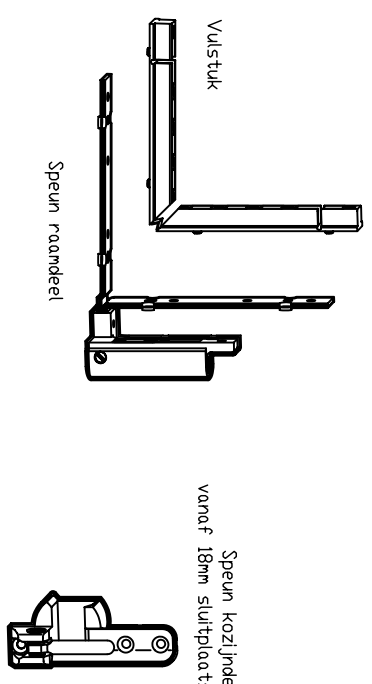

Speun raandeel

Speun kozijndeel  
vanaf 18mm sluitplaatspooring

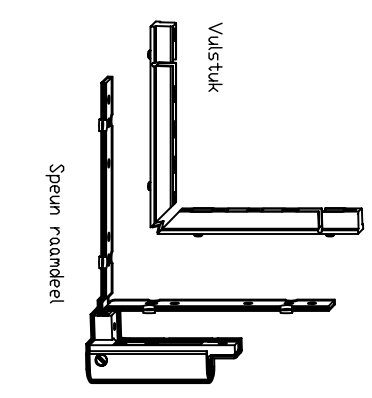
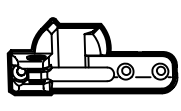

Speun raandeel

Speun kozijndeel  
vanaf 18mm sluitplaatspooring

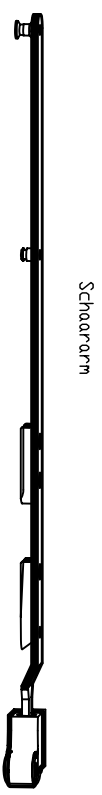
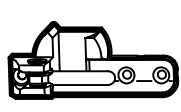

Schaararm

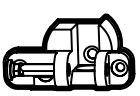

Scharnier met pen

Scharnierzijde UNI-JET M 20  
Draaival beslag

Schaararm		
400 - 500	6-28010-18-L/R-1	
501 - 750	6-28011-18-L/R-1	
751 - 1200	6-28012-18-L/R-1	
1201 - 1600	6-28013-18-L/R-1	
Schaarlager met pen	6-28020-00-L/R-1	
Speun raandeel	6-28023-00-L/R-1	
Speun kozijndeel	6-28022-00-L/R-1	

Scharnier raamhoekdeel

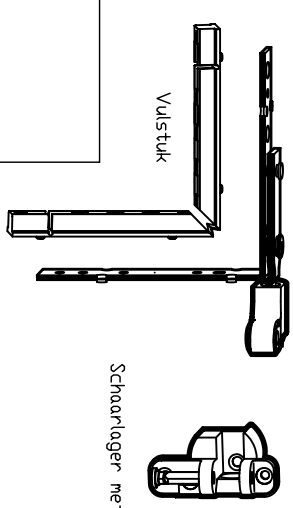

Scharnier met pen

Scharnierzijde UNI-JET M 20  
Draairaaibeslag

Scharnier raamhoekdeel	6-28030-18-0-1	
Vulstrip	9-29533-00-0-1	
Schaarlager	6-28020-00-L/R-1	
Speun raandeel	6-28023-00-L/R-1	
Speun kozijndeel	6-28022-00-L/R-1	
Scharnier raandeel	6-28032-00-0-1	
Vulstuk tbv scharnier raandeel	9-30785-00-0-0	
Schaarlager met pen	6-28020-00-L/R-1	

Scharnier raandeel

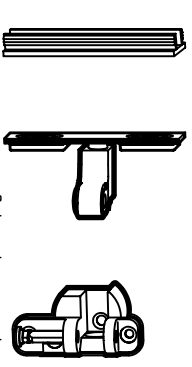

Scharnier met pen

Vulstrip tbv scharnier raandeel



Sluitplaat overzicht:

Spoorning	Sluitplaat	Valsluitplaat
18mm	8-00873-00-0-1	9-29136-00-0-1
20mm	9-33943-00-0-1	9-33942-00-0-1
Dverig	9-38337-**-0-1	6-30596-**-0-1
Spoorning	Sluitplaat raamFIX	Vulstuk slp. raamFIX
18mm	9-40067-00-0-1	
20mm	9-40444-00-0-1	
Dverig	9-40444-00-0-1	9-40445-**-0-1

\*\* = Hier kan de breedte maat van de sluitplaat ingevuld worden  
Deze maat kan zijn: 25mm, 26mm, 27mm, 28mm, 29mm, 30mm, 31mm en 36mm.

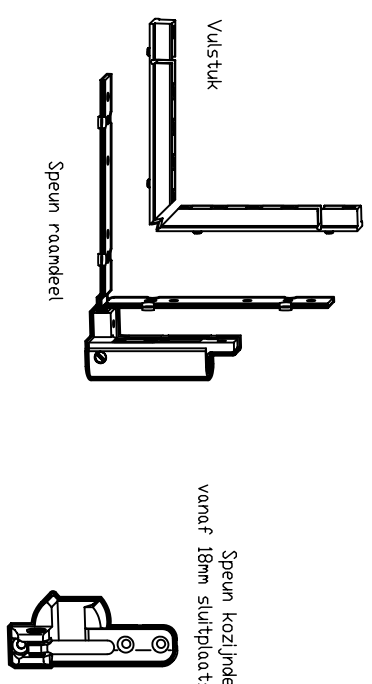

Speun raandeel

Speun kozijndeel  
vanaf 18mm sluitplaatspooring

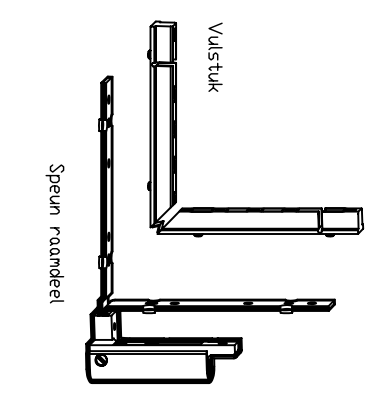
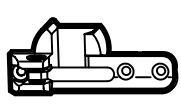

Speun raandeel

Speun kozijndeel  
vanaf 18mm sluitplaatspooring

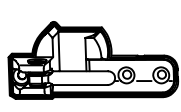

Valramen

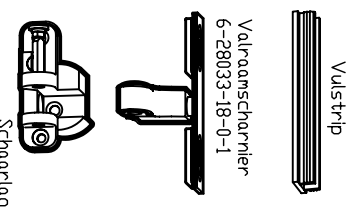

Valraamscharnier  
6-28033-18-0-1

Schaarlager met pen

Afdekkap  
Speun raandeel



9-36561-00-L/R-kleur

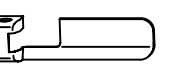

9-36560-00-L/R-kleur

Wensdelen

Afdekkap  
Schaarlager



9-36558-00-0-kleur

Afdekkap  
Schaararm



9-36559-00-L/R-kleur

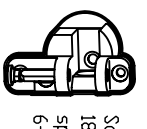

Schaarlager tbv spooring  
6-28022-18-L/R-1

Vulstrip  
1000mm  
8-00815



Speun kozijndeel tbv spooring  
6-28022-18-L/R-1

UNI-JET M 20 Scharnierzijde Draaival  
UNI-JET M 20 Scharnierzijde draai  
UNI-JET M 20 Scharnierzijde val  
max Raamgewicht 130kg  
Altijd produktinformatie uit  
bestelcatalogus raadplegen

Bestelgegevens  
Raamsponningsbreedte RSB  
Raamsponningshoogte RSH  
Wensdelen  
Draairichting DIN links of DIN rechts

Deze tekening is een op onze  
ervaring berustend, vrijblijvend  
uitvoeringsvoorstel, aan wiens gebruik  
geen rechten oortoend kunnen worden.

<p>Benoeming Scharnierzijde UNI-JET M 20 Draaivalbeslag / Draairaaibeslag / Valraambeslag</p>		<p>Scale 1:1</p>		<p>Drawing No. HL 00551</p>	
<p>GU-Niederland B.V. Eindhoven Tel: 040-2121325 www.gu.nl</p>		<p>copy rights reserved</p>		<p>Scale 1:1</p>	
<p>Check ---</p>		<p>Sp ---</p>		<p>Scale 1:1</p>	
<p>Print 25-10-2004</p>		<p>To ---</p>		<p>Scale 1:1</p>	
<p>Replacement for ---</p>		<p>CAU</p>		<p>Versie 1.1</p>	
<p>HOLZ</p>		<p>1</p>		<p>2</p>	